

قدمگاه، گور نیایشگاه صخره‌ای از دوره هخامنشی

احمد حیدری

مقدمه:

در کوه رحمت در شمال آبادی چاشت خور^(۱) از توابع ارسنجان فارس یک اثر صخره‌ای به صورت سه صفت روباز وجود دارد که اهالی به آن قدمگاه می‌گویند.

این اثر که در دامنه کوه کم ارتفاعی از بلندی‌های کوه رحمت حجاری شده، قابل مقایسه با آرامگاه‌های صخره‌ای پادشاهان هخامنشی در تخت جمشید می‌باشد، ولی عناصر معماری به کار رفته در آن حکایت از اجرای نوعی مراسم آئینی - تدفینی است که در آرامگاه‌های صخره‌ای هخامنشی به چشم نمی‌خورد. (تصویر شماره ۱)

«تاکنون اظهار نظرهای متعددی در مورد اثر صخره‌ای قدمگاه ارائه شده است. متأسفانه علی‌رغم شهرت بسیار این اثر، مدت زمان زیادی است که بر سر نحوه کاربری آن اختلاف نظر وجود دارد و تاکنون هیچ‌گونه طرح یا نقشه (پلان) اساسی از آن ارائه نشده است، حتی تهیه نقشه نیز نمی‌تواند در مشخص نمودن نحوه کاربری آن تأثیری داشته باشد. از سویی عکس برداری مطلوبی که بتواند کاربری آن را مشخص نماید، برای مطالعه این سازه ضروری به نظر نمی‌رسد.»^(۲)

هدف این نوشته ابتدا توصیف عناصر معماری قدمگاه است، سپس با پرداختن به نظرات محققان دیگر به چگونگی کاربری عناصر و فضاهای معماری موجود در این اثر پرداخته و در یک جمع‌بندی به تصویر کلی از یک مراسم آئینی - تدفینی متأثر از فرهنگ ایلامی در دوره هخامنشی دست می‌یابد. در این جا سعی شده برای گویایی مطالب تمامی توصیفات و مقایسات همراه با طرح و نقشه باشند.

موقعیت جغرافیایی:

اثر صخره‌ای قدمگاه در شمال روستای چاشت خور و بر دامنه کوه کم ارتفاعی که ادامه بلندی‌های کوه رحمت در جهت جنوب شرقی می‌باشد قرار دارد. این سازه در ۸۲ کیلومتری خاور بخش زرقان از توابع مرودشت و حدود ۲۸ کیلومتری باختر دریاچه طشک و در کنار راه خرامه (کربال) - ارسنجان واقع شده است. (طرح شماره ۱)

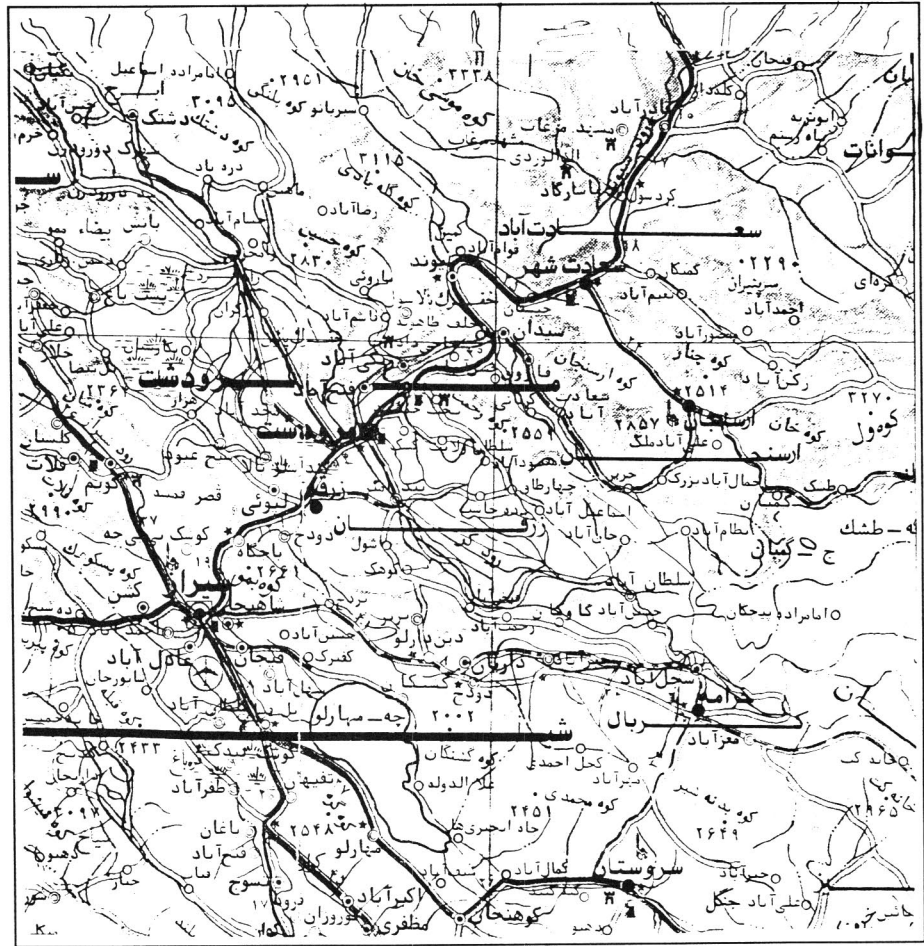

طرح شماره ۱: موقعیت مکانی قدمگاه

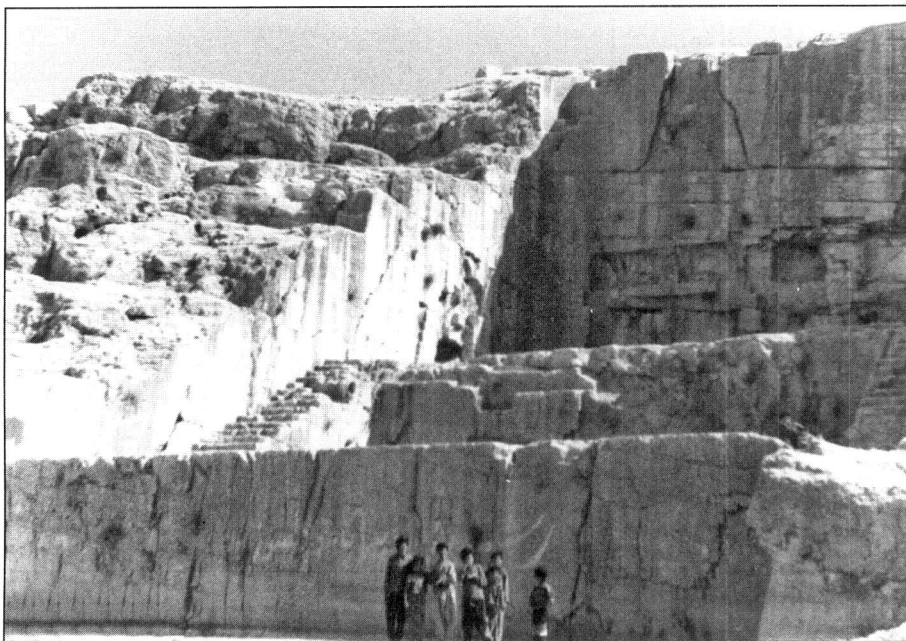

تصویر شماره ۱: نمایی از اثر صخره‌ای قدمگاه

به نظر می‌رسد، قدمگاه در کنار راه باستانی تخت جمشید - کرمان قرار داشته است، چنان که «پاول شواتس بر اساس مطالعه آثار این خرداذبه، قدامه و استخری (اصطخری) معتقد است حَفَر همان قدمگاه می‌باشد».^(۳) «این خرداذبه درباره راه استخر - سیرجان (کرمان) چنین می‌گوید: استخر هفت فرسنگ حَفَر، پنج فرسنگ تادریا، هفت فرسنگ اُسبِنجان و...»^(۴)

«این جاده بدون واسطه و مستقیم از استخر به سمت شرق نمی‌رفت، بلکه در وهله نخست می‌بایست به جاده‌ای که از تخت جمشید کهن شروع می‌شد برسد. جایگاه حفر شناخته نیست، شاید با قدمگاه فعلی مطابق باشد. دریاچه‌ای که در انتهای دومین روز سفر بدان می‌رسیدند دریاچه طشک بود، توقفگاه بین جمال آباد و طشک قرار داشت.»^(۵)

توصیف عناصر معماری قدمگاه:

اثر صخره‌ای قدمگاه به صورت سه صغه (کف مسطح روباز) مشرف به هم و بر دامنه کوه کم ارتفاعی در مقابل یک استخر آب حجاری شده است. در مجموع یک تثلیث صعودی را به خاطر می‌آورد، و آن چنان که خواهیم گفت تثلیث به صور مختلف از اصول مذهبی و آیینی مغان و آیین‌های رایج مذهبی در بین النهرین و مسیحیت بوده است.

صغه تحتانی:

این صغه باریک است و سطح کف آن با اندکی ارتفاع مشرف بر یک استخر آب با مظهر چشمه آبی درون آن می‌باشد، چشمه آب موجب ایجاد یک استخر طبیعی در جلوی صغه تحتانی شده است. «هیچ پلکان رابطی از این صغه به سوی صغه میانی وجود ندارد.»^(۶)

«امروزه تخته سنگی فاقد اثر حجاری، درست در وسط استخر آب دیده می‌شود که در سال‌های اخیر از بخش صغه میانی جدا شده و به درون استخر افتاده است.»^(۷) به احتمال از این صغه در جهت اجرای مراسم تغسیل یا تطهیر که در نقش کورانگون دیده می‌شود استفاده می‌شده است.

ارتفاع کف صغه میانی، از صفحه تحتانی معادل ۲/۳۵ متر می‌باشد، همان طور که کلایس می‌گوید: «هیچ پلکان رابطی بین صغه تحتانی و صغه میانی وجود ندارد. ولی امروزه راه صعود

به صغه میانی آسانتر شده است، زیرا قسمتی از صخره‌های این قسمت به منظور استخراج مصالح ساختمانی هموار شده است.»^(۸) در حال حاضر دسترسی به صغه میانی از طریق برجستگی‌های هموار طبیعی که در طرفین صغه وجود دارد، امکان‌پذیر می‌باشد. (تصویر شماره ۳ و ۲)

صغه میانی:

این صغه به عرض ۱۹/۸۵ متر و عمق ۱۲/۳۵ متر می‌باشد. عناصر معماری خاص این صغه شامل دو ردیف پلکان ۱۷ پله‌ای به صورت قرینه است که در طرفین صغه ساخته شده‌اند؛ و امکان صعود از صغه میانی به صغه فوقانی را فراهم می‌نمایند. این پلکان‌های قرینه در طرفین صغه یادآور نوعی در آغوش گرفتن مادرانه نیایشگران است. پله‌ها به عرض ۲/۳۰ متر، بلندی حدود ۲۳ و عمق ۴۰ سانتیمتر می‌باشند. (البته ارتفاع برخی پله‌ها اندکی با هم تفاوت دارند ولی این اختلاف محسوس نمی‌باشد). همچنین در ابتدای سمت راست کف صغه میانی و مشرف بر صغه تحتانی، حفره‌ای مدور به قطر ۲۶ و عمق ۲۶ سانتیمتر وجود دارد.

بر دیواره سمت چپ صغه میانی آثار پلکانی حجاری شده که سه پله آن تقریباً سالم باقی مانده است، این سه پله دارای عرضی معادل ۱۰۰ سانتیمتر، ارتفاع ۲۰ و عمق ۳۰ سانتیمتر می‌باشند. به احتمال ادامه این پلکان به سوی فراز بنا در جهت گردش عقربه ساعت می‌باشد که در برخی از جاها به احتمال از پله‌های الحاقی یا پله‌های خشتی استفاده می‌شده که امروزه اثری از آن‌ها باقی نیست. ولی می‌توان در مسیر فوق الذکر در فواصل کمی از یکدیگر، آثار حفره‌های مدوری که در بستر سنگی حجاری شده‌اند مشاهده نمود و این می‌تواند نشانی از یک سیر صعودی به سوی فراز سازه قدمگاه باشد که امروزه ناهموار به چشم می‌خورد. در طرحی که ولز H.L.Wells در سال ۱۸۸۲ ارائه نموده (تصویر شماره ۴) حفره‌های صخره‌ای در سه طرف بیرون صغه فوقانی به وضوح نشان داده شده است. ولی امروزه برخی از این حفره‌ها، همراه با بستر سنگی آن‌ها از میان رفته‌اند.

کلایس معتقد است سه پله دیواره سمت چپ صغه میانی به «صغه دیگری که در کنار بنای قدمگاه منتهی می‌شده، و امکان دسترسی به صغه میانی در گذشته از طریق همین صغه جانبی صورت می‌گرفته است.»^(۹) به هر حال پله‌های صغه جانبی،

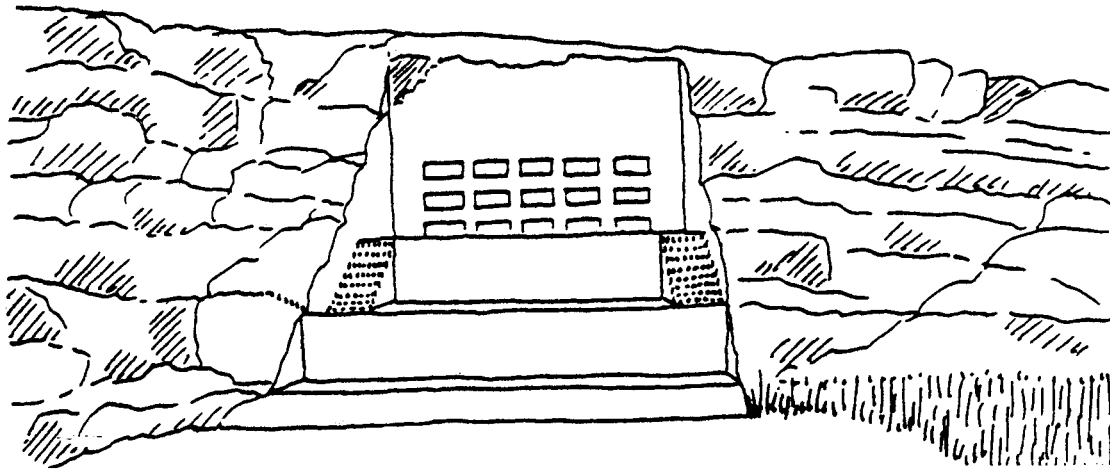

تصویر شماره ۲: طرحی از نمای اثر صخره‌ای قدمگاه - (اقتباس از: Kleiss, A.M.I, 1993, Abb2, P:163)

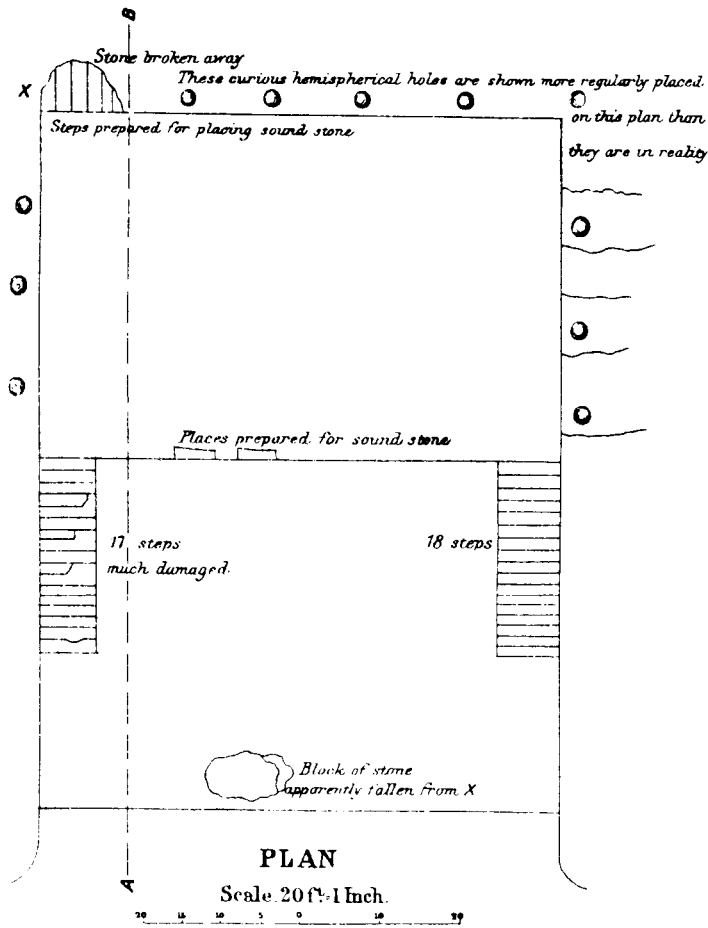

تصویر شماره ۴: نقشه (پلان) اثر صخره‌ای قدمگاه،

H.L.wells, Proc.R.G.S,V,1883, f.p:184 ترسیم:

(Boucharlat, Iranica Antiqua, 1979, P:155 از: اقتباس)

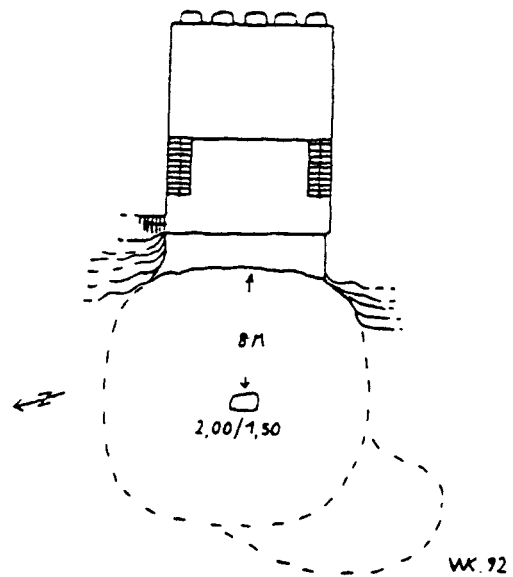

تصویر شماره ۳: نقشه (پلان) اثر صخره‌ای قدمگاه

(Kleiss, A.M.I, 1993, Abb1, P:162 از: اقتباس)

در مورد دیگر ۱۸۰ پهنا و ۶۵ سانتیمتر عمق آن می‌باشد. همچنین دو حاشیه به عرض ۲۰ سانتیمتر بر روی دو لبه عمودی تاقچه‌ها وجود دارند، ولی چنین حاشیه‌هایی بر روی لبه افقی فوقانی تاقچه وجود ندارد و روی لبه تحتانی نیز قابل تشخیص نیستند و یا اصلاً وجود نداشته‌اند. حاشیه‌های [عمودی] تاقچه‌ها محل قرار گرفتن درپوش‌ها بوده‌اند. نکته دیگر آن است که دیواره درونی تاقچه‌ها ناهموار بوده و از نظر تکنیک قلم‌کاری با (دیواره درون گورهای) آرامگاه‌های صخره‌ای پادشاهان هخامنشی مطابقت دارد. همچنین این تاقچه‌ها برای گذاردن جسد، به اندازه کافی بزرگ می‌باشند، اما در هر صورت از آنها در جهت گذاردن ظروف استودانی و یا استخوان‌های اموات استفاده نمی‌شده است.^(۱۲) «تنها با مشاهده حالت فضای درونی این ۱۵ تاقچه که [مدخل آن‌ها] با تخته‌های سنگی بسته می‌شدند. به این نتیجه می‌رسیم که آنها محل گذاردن جسد بوده‌اند.»^(۱۳) (تصاویر شماره ۶ و ۷)

«آیا تاقچه‌ها مدت‌ها بعد از تکمیل شدن اثر صخره‌ای بر روی دیوار مقابل صفه فوقانی حجاری شده‌اند؟ با بررسی ۱۵ تاقچه

یادآور صعود بر فراز بام برای اجرای مراسم مذهبی، مانند بخور دادن، و یا فدیه نثار کردن می‌باشد که بیشتر در جهت پذیرایی از فروهرهای در گذشتگان بوده‌اند، مراسمی که بعدها در دوره اشکانی و به طور مستند در دوره ساسانی در آثاری چون «تاق بستان»^(۱۰) و در اوایل دوره اسلامی در بناهایی چون «تو کمری (خونه سنگی) شوستر»^(۱۱) بصورت یک تداوم فرهنگی مشاهده می‌گردد.

اختلاف سطح صفه میانی و صفه فوقانی معادل ۴/۲۵ متر می‌باشد. برای رسیدن به صفه فوقانی می‌توان از دو ردیف پلکان موجود در طرفین صفه میانی استفاده نمود. (تصویر شماره ۵)

صفه فوقانی:

صفه فوقانی مرتفع‌ترین صفه این بنا است. بر خلاف صفه دوم، کف این صفه فاقد هرگونه عنصر معماری می‌باشد. ولی در دیوار مقابل صفه، ۱۵ تاقچه در سه ردیف افقی ۵ تایی وجود دارند، امروزه بخشی از آنها فرو ریخته و یا از فرم اولیه خارج شده‌اند. کلایس نقل می‌کند: «تاقچه‌ها دارای ابعاد و اندازه‌های متفاوتی هستند. یک تاقچه دارای ۲ متر پهنا و ۷۰ سانتیمتر عمق و

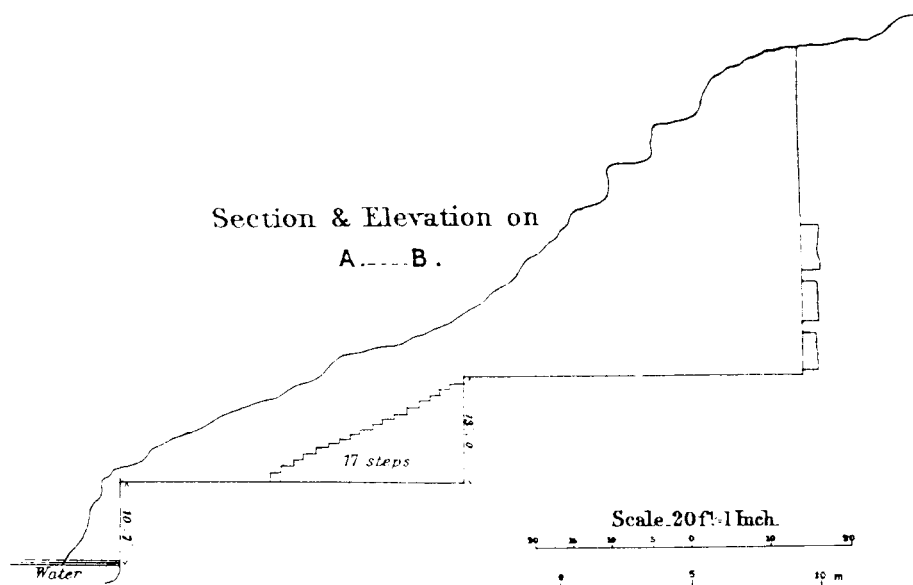

تصویر شماره ۵: مقطع اثر صخره‌ای قدمگاه، ترسیم: H.L.wells, Proc.R.G.S,V,1883, fig.p:184 (اقتباس از: Boucharlat, Iranica Antiqua, 1979, P:156)

می‌توان گفت تاقچه‌های ردیف بالایی تکمیل شده بودند ولی تاقچه‌های ردیف‌های میانی و پایینی آن به احتمال تکمیل نشده‌اند، این مسئله قابل تشخیص است که موضوع (ابعاد تاقچه‌ها) مربوط به نیمه تمام ماندن حجاری نبوده، بلکه مربوط به نوع و فرم مورد نظری است که (نمونه کامل آن را) در ردیف بالایی به صورت تکمیل شده قابل مشاهده می‌باشد»^(۱۴)

نظرات محققان درباره کاربری تاقچه‌ها و گاهنگاری قدمگاه:

در این جا این پرسش پیش می‌آید، این اثر برای چه منظوری ساخته شده است؟ «واندنبیگ معتقد است این بنا به علت ناتمام ماندن معلوم نیست به چه کار می‌خورده است و احتمال می‌دهد که یا محل تشکیل آتشکده در هوای آزاد بوده که قصد داشتند تاقچه‌ها را عمیق‌تر کنند که آتش را در آن نگهداری نمایند»^(۱۵) محمد تقی مصطفوی در ارائه تفسیری از تاقچه‌ها «آن‌ها را محلی برای گذاردن استخوان‌های مردگان می‌داند»^(۱۶) وی در ادامه تفسیر واندنبیگ می‌گوید: «محافظة از آتش نیاز به ۱۰ تاقچه در دیوار ندارد، احتمال دارد که تاقچه‌های این بنای هخامنشی محل گذاردن اجساد بوده‌اند و در جلوی آن‌ها مراسم مذهبی مربوط به مردگان انجام می‌شد»^(۱۷) «از نظر گولینی Gullini تاقچه‌های قدمگاه می‌توانسته محل نمایش (عرضه) اجساد باشد»^(۱۸) شیپمن Schippmann درباره فرضیه آرامگاه بودن این اثر می‌نویسد:

«با توجه به اهمیت حجاری‌های صورت گرفته (صفه‌ها، پلکان‌ها، دیوارهای بزرگ)، می‌توان گفت این بنا متعلق به افرادی از طبقه بالا و برتر باشد. چون بنا نیمه تمام است با کمی احتیاط شیپمن فرضیه یک مکان مذهبی از دوره هخامنشی و تعلق آن را به خاندان هخامنشی می‌پذیرد، و همانند واندنبیگ، افزایش ارتفاع بنا و نزدیکی اش با چشمه را مورد توجه قرار می‌دهد»^(۱۹) همچنین «کالمایر به طور خلاصه قدمگاه را با مقبره‌های سلطنتی هخامنشیان مقایسه نموده است، برای این که به تفاوت‌های آن‌ها پی ببرد می‌گوید: صفه‌های قدمگاه نسبت به صفه‌های آرامگاه‌های تخت جمشید از اهمیت بیشتری برخوردارند، مخصوصاً دیوارهای (مقابل صفت فوقانی) قدمگاه به اندازه کافی بلند نمی‌باشند، تا گنجایش ایجاد یک نمای سردر به سبک

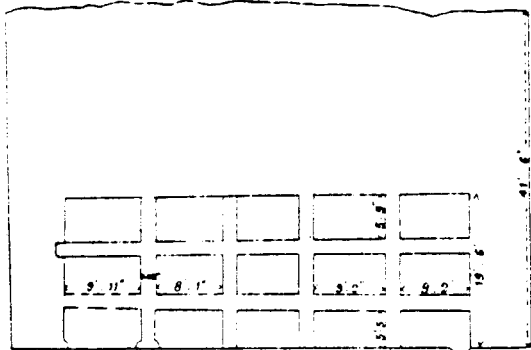

تصویر شماره ۶: نمایی از تاقچه‌های دیواره مقابل صفت فوقانی ترسیم:

H.L.wells, Proc.R.G.S,V,1883, fig.p.184

(اقتباس از: Boucharlat, Iranica Antiqua, 1979, P:155)

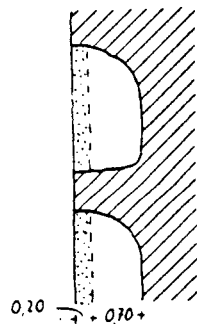
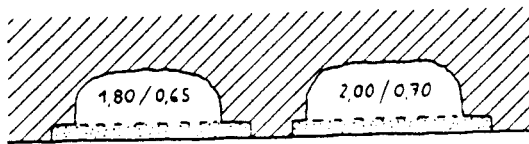

تصویر شماره ۷: نقشه (پلان) و مقطع نمونه‌ای از تاقچه‌های اثر صخره‌ای قدمگاه

(اقتباس از: Kleiss, A.M.I, 1993, Abb.I,P:162)

هخامنشی را با تمامی نقش و نگار آنها را داشته باشد. از این رو این احتمال وجود دارد که این نمای سردر با هر طرح و نقشه‌ای، می‌توانست به دوره بعد از هخامنشی تعلق داشته باشند و از

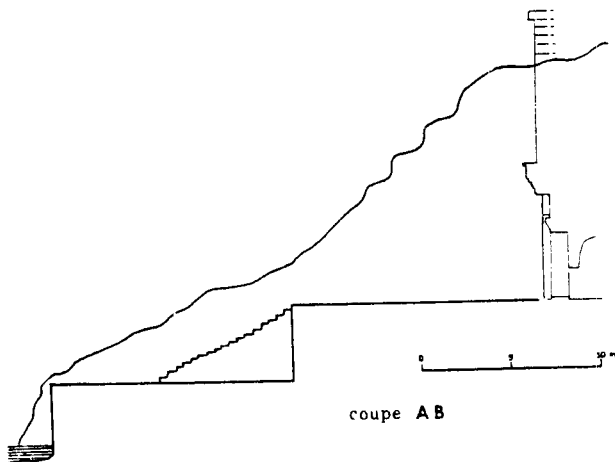

تصویر شماره ۹: منطبق فرضی که بوشارلا از اثر صخره‌ای نیمه تمام؟ قدمگاه ارائه می‌دهد و آن را یک آرامگاه نیمه تمام به سبک آرامگاه‌های سلطنتی هخامنشی می‌داند. (اقتباس از: Boucharlat, Iranica Antiqua, 1979, P:161)

سویی نقش نمای سردر می‌توانست با چشمه‌ای که در (مقابل صفة تحتانی) قرار دارد ارتباط داشته باشد.»^(۲۰) بوشارلا این احتمال را ممکن می‌داند که «در بنای قدمگاه امکان مشاهده و شناسایی طرح اولیه یک آرامگاه بزرگ به سبک هخامنشی وجود دارد.»^(۲۱) وی یک طرح فرضی قدمگاه را همانند یک آرامگاه نیمه تمام هخامنشی به تصویر می‌کشد. (تصاویر شماره ۹ و ۸). رمی بوشارلا و ولفرام کلایس نیز قدمگاه را گور صخره‌ای از دوره هخامنشی می‌دانند. با توجه به اظهار نظرهای محققان فوق به بررسی چگونگی کاربری عناصر معماری قدمگاه می‌پردازیم.

از نظر معماری، ساختمان این بنا را می‌توان با آرامگاه اردشیر سوم^(۲۲) در کوه رحمت (تخت جمشید) مقایسه نمود، در آرامگاه اردشیر سوم دو صفة مقابل آرامگاه وجود دارد، که برای رسیدن از صفة تحتانی به صفة فوقانی همانند اثر صخره‌ای قدمگاه از ردیفی پلکان سنگی استفاده می‌شده است. (تصویر شماره ۱۰)

در آرامگاه اردشیر سوم یک ردیف پلکان سنگی در سمت چپ صفة تحتانی وجود دارد، ولی در گور - نیایشگاه صخره‌ای قدمگاه دو ردیف پلکان، به صورت قرینه در طرفین صفة به چشم می‌خورد که یادآور نوعی در آغوش گرفتن مادرانه نیایشگران

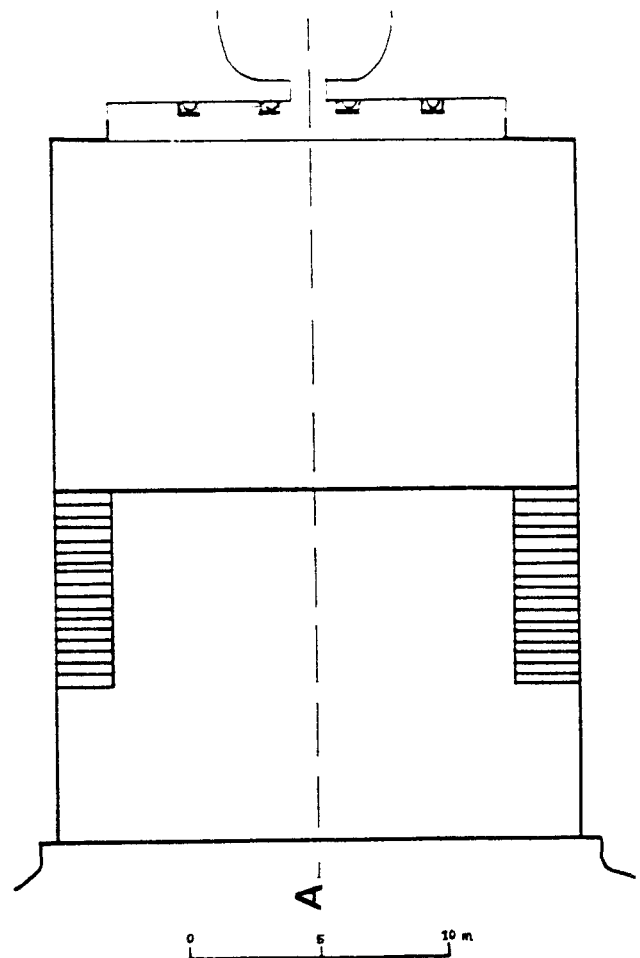
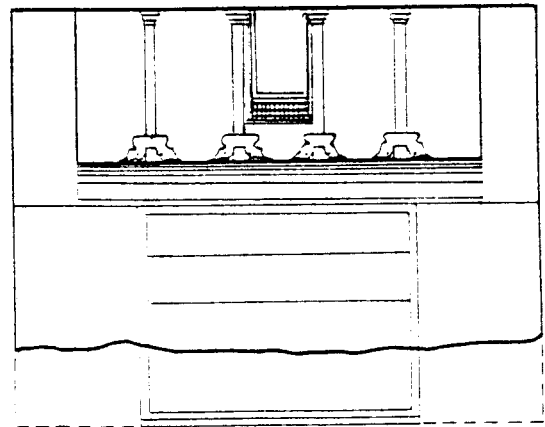

تصویر شماره ۸: نقشه (پلان) و نمای فرضی که بوشارلا از اثر صخره‌ای نیمه تمام؟ قدمگاه ارائه می‌دهد و آن را یک آرامگاه نیمه تمام به سبک آرامگاه‌های سلطنتی هخامنشی می‌داند.

(اقتباس از: Boucharlat, Iranica Antiqua, 1979, P:160)

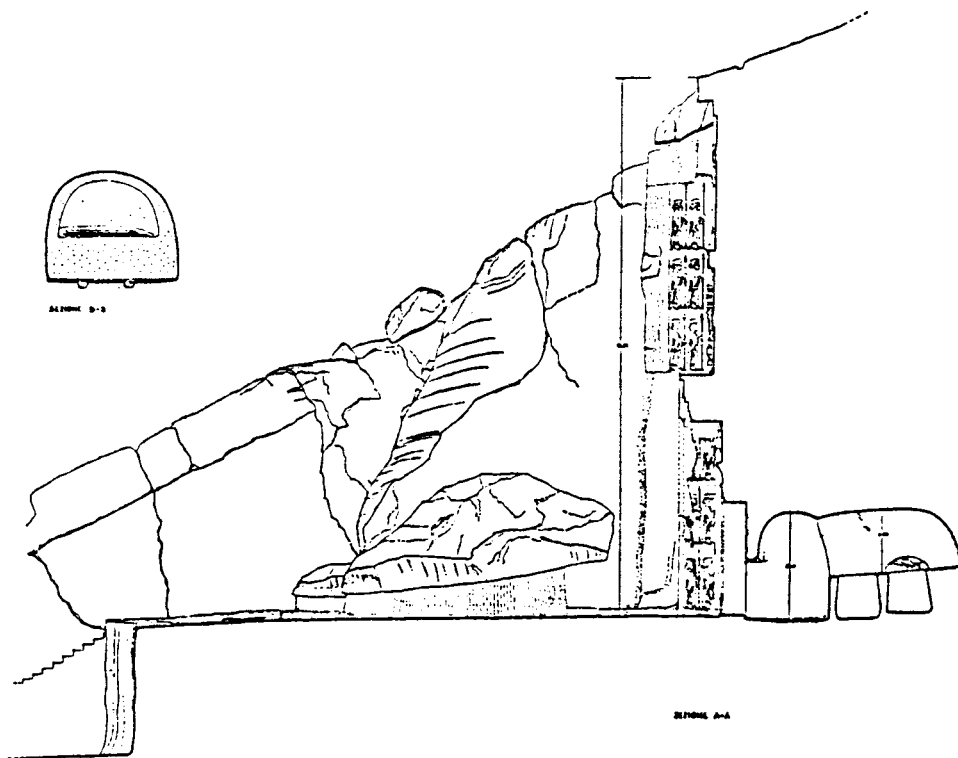
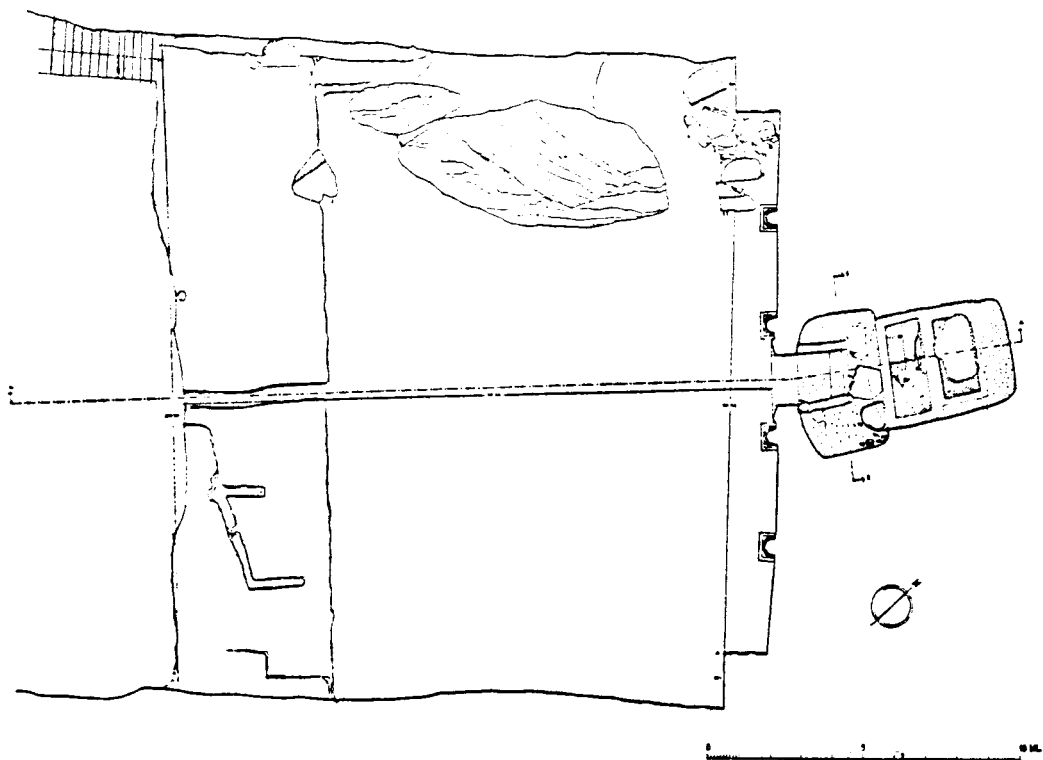

تصویر شماره ۱۰: نقشه (پلان) و مقطع آرامگاه صخره‌ای اردشیر سوم (واقع در تخت جمشید)
 (اقتباس از: Boucharlat, Iranica Antiqua, 1979, P:162)

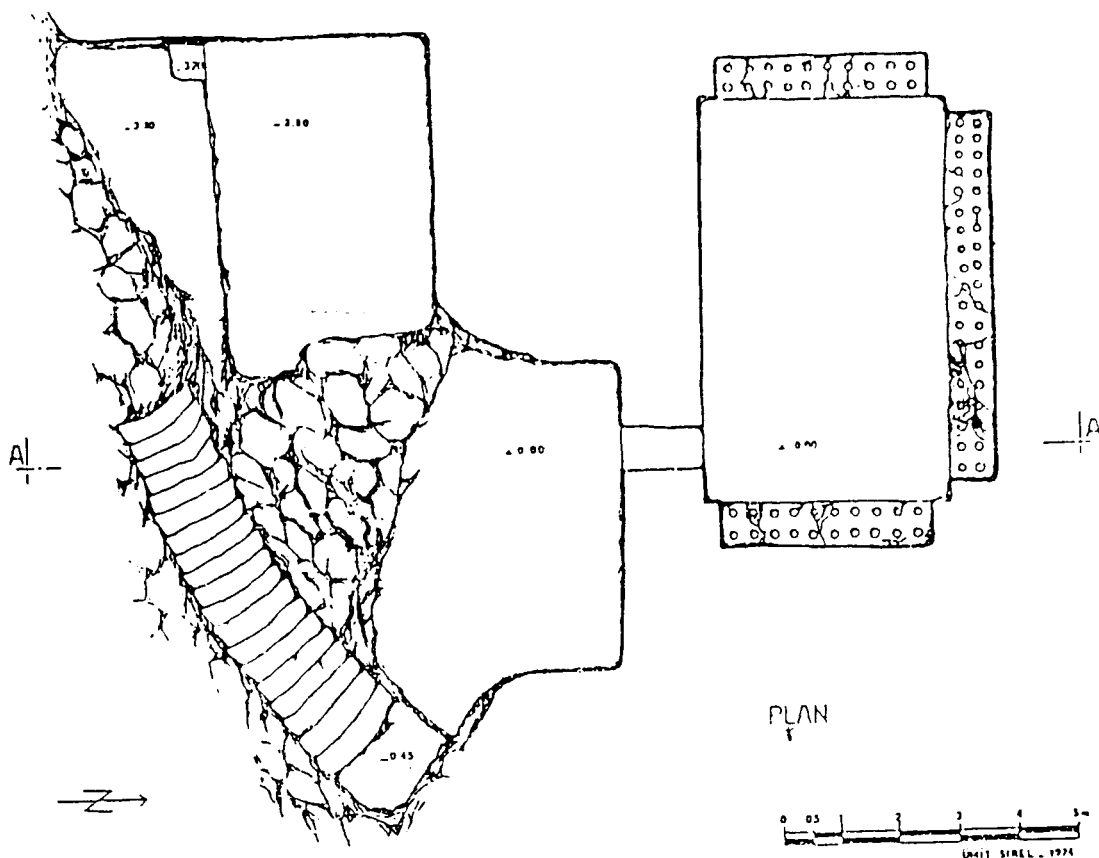

تصویر شماره ۱۱: نقشه (پلان) دخمه (خاکسردان) صخره‌ای اورارتویی قلعه وان

(اقتباسی از: Sevin, 1980, fig:1)

اگر آن تاقچه‌ها را محلی برای گذاردن جسد یا ظرف استودانی بدانیم. در این صورت این تاقچه‌ها را «با تاقچه‌های داخل گور دخمه اورارتویی قلعه وان می‌توان مقایسه نمود، در گور دخمه قلعه وان، در سه دیوار جانبی داخل سالن تدفین تاقچه‌های درازی وجود دارد که در کف تاقچه‌ها ۷۸ فرورفتگی وجود دارد که تصور می‌کنند محل گذاردن کوزه‌ها یا ظروف استودانی بوده است.»^(۲۵) (تصاویر شماره ۱۲ و ۱۱)

در دوره هخامنشی ما با دو روش تدفین صخره‌ای مواجه می‌شویم، یکی دفن یا گذاردن جسد درون گورهای سنگی مانند آرامگاه‌های صخره‌ای هخامنشی در نقش رستم و تخت جمشید و دیگری جمع آوری استخوان‌ها و گذاردن آنها در ظروف خاص یا درون دخمه‌ها می‌باشد، مانند «گور دخمه‌ای در لیمر (لیکیه) که در کتیبه آرامی آن آمده: این استخوان دان را آرتیم پسر آرزینی

می‌باشد، به عبارتی وجود دو ردیف پلکان می‌توانسته تأکیدی بر اجرای نوعی مناسک مذهبی خاص بوده باشد، مناسکی که اجرای آن در گورهای صخره‌ای تخت جمشید ضرورت یا اهمیتی نداشته است. از آن جا که در دوره هخامنشی ایجاد صفا (به عنوان کانونی برای اجرای مناسک آیینی - تدفینی) جلوی آرامگاه‌های صخره‌ای از زمان اردشیر دوم به بعد رایج می‌شود، از این رو احتمال بر این است که قدمگاه نیز در اواخر دوره هخامنشی و به احتمال بیشتر در زمان اردشیر دوم ساخته شده باشد.^(۲۳)

در باره این موضوع که واندنبرگ، تاقچه‌ها را محل آتش می‌داند نمونه قابل مقایسه‌ای نداریم، مصطفوی خاطر نشان می‌سازد که «اگر در تاقچه‌های قدمگاه آتش نگهداری می‌شده است، نیازی به تقسیم شدن در ۱۰ (یا ۱۵) تاقچه نبود.»^(۲۴) ولی

ساخت»^(۲۶). ولی همان طور که گفته شد تاقچه‌های اثر صخره‌ای قدمگاه، با توجه به ابعادشان محل گذاردن جسد متوفای بوده‌اند و از این تاقچه‌ها به عنوان استودان یا محل گذاردن استخوان در گذشتگان استفاده نمی‌شده است.

گفته شد که تاقچه‌ها محل گذاردن اجساد مردگان بوده است، ولی عناصر معماری دیگر این بنا ما را به این فکر می‌اندازد که این بنا می‌توانسته کاربری‌هایی چون اجرای مراسم نیایشی داشته باشد. این عناصر معماری، شامل پلکان‌هایی به صورت قرینه در جوانب صفا میانی و یا پله‌هایی در سمت چپ صفا میانی جهت صعود یا فرود از بام بنا، همچنین وجود حفره‌های مدور جامی شکل در مسیر پلکان‌هایی که به سوی بالای بام بنا می‌رود، از سویی وجود چشمه آب و استخر پرآبی در جلوی بنا حکایت از اجرای یک رسم نیایشی ایلامی است که می‌توان در نقش برجسته کورانگون مشاهده نمود. «در نقش برجسته کورانگون، صحنه اصلی نقش در دیواره عمودی مقابل یک حوض آب (به ابعاد ۵×۲ متر) منقش شده است. در آن جا دو خدای ایلامی نشسته بر تخت در مقابل آتشدانی (۹) و در دست یکی از خدایان ظرف فوار آب دیده می‌شود، در مقابل و پشت دو خدای ایلامی (که به نظر هینز یکی از آن‌ها خدای آسمان = هومیان است) کاهنان یا نمایندگان نیایشگر ایستاده‌اند، در سمت چپ صحنه اصلی، نیایشگرانی ایستاده‌اند، در سمت چپ صحنه اصلی، نیایشگرانی در سه ردیف از پلکان‌ها فرود آمده در حالی که آنها با کمال احتیاط یکدیگر را محکم نگه داشته‌اند و داخل حوض آب شده و از آن سوی حوض بیرون می‌آیند، و یا ممکن است زوار به جای این که در آب فرو روند به وسیله کاهنان در این حوض با آب تطهیر شوند. به نظر می‌رسد که در صحنه نقش برجسته کورانگون مراسمی اجرا می‌شود که در آن مهمانان در مقابل نگاه خداوند به داخل حوض رفته و خود را با آب مقدس شستشو می‌دهد. می‌توان گفت که نیایشگران طبق آداب و رسوم بعد از استحمام در حوض تطهیر شده و بدین ترتیب می‌توانند به طرف بارگاه خدایان صعود نموده و سپس وارد محل اجتماع خدایان بشوند.»^(۲۷) (ن.ک: تصویر شماره ۱۳) امروزه ما نمی‌دانیم که هدف از ایجاد نقش برجسته کورانگون در یک نقطه مرتفع کوهستانی چه بوده است. آیا کورانگون محل یک نیایشگاه بوده که در این صورت به علت مرتفع بودن این مکان به احتمال

می‌بایست در ایام بسیار محدودی از سال از آن استفاده می‌شده است. و پرسش دیگر این است که آیا نقش کورانگون در نزدیکی یک گور پادشاهی ایلامی احداث شده است؟ برای پاسخگویی و پرداختن به این مطالب که از حوصله این مقاله خارج است می‌بایست بررسی و پژوهش‌های باستان‌شناختی در منطقه صورت گیرد.

با مقایسه اجرای مراسم نیایش کورانگون و عناصر معماری اثر صخره‌ای قدمگاه می‌توان تصور نمود، در حالی که شاه یا رئیس روحانیون در ایام خاصی از سال (به احتمال نوروز) در صفا فوقانی می‌ایستاده و یا بر تختی می‌نشسته آنگاه نیایشگران پس از اجرای مراسم تطهیر در صفا تحتانی که مقابل استخر آب است به صفا میانی صعود کرده، در صفا میانی به دو دسته تقسیم شده عده‌ای از طریق دو ردیف پلکان به صفا فوقانی صعود کرده و عده دیگر از پلکان‌های سمت چپ صفا میانی به سوی فراز بام بنا صعود می‌نمودند و سپس مراسم بخور دادن یا فدیة نثار کردن (در این جا احتمالاً به جای نثار قربانی مراسم آب افشانی با ریختن مایع مقدس) در حفره‌ها را اجرا می‌نموده‌اند، تا بدین وسیله ارواح خبیثه و اهریمنی را دفع نموده و بستری مناسب برای پذیرایی از فروهرهای (ارواح) پاک در گذشتگان فراهم شود.

گفته شد که واندنبرگ قدمگاه را آتشکده‌ای در فضای باز و مصطفوی تاقچه‌ها آن را استودان دانسته‌اند، بوشارلا و کلایس آن را آرامگاهی از دوره هخامنشی می‌دانند. بوشارلا در این باره معتقد است:

«قدمگاه به تقلید و پیروی از آرامگاه‌های صخره‌ای تخت جمشید در سده چهارم پ.م ساخته شده و به دلیل کیفیت بد تخته سنگ‌ها، ساخت آن (همانند آرامگاه نیمه تمام جنوب صفا تخت جمشید) ناتمام مانده است. از سویی به علت فاصله‌ای که این اثر با تخت جمشید داشته، نمی‌توانسته آرامگاه سلطنتی باشد. بلکه به احتمال گور یک نجیب زاده پارسی یا یک شاهزاده پارسی پس از هخامنشی بوده که خواسته به پیروی از اسلاف خویش این بنا را بسازد. البته در دوره هخامنشی به سختی می‌توان تصور نمود که پادشاهان، تقلید از مقبره‌هایشان را در کنار پایتختشان تخت جمشید پذیرفته باشند، ولی در ده‌ها کیلومتر دورتر شاید این اقدام ممکن بوده باشد، برای مثال: گور دختر نزدیک بُزیرا به یاد

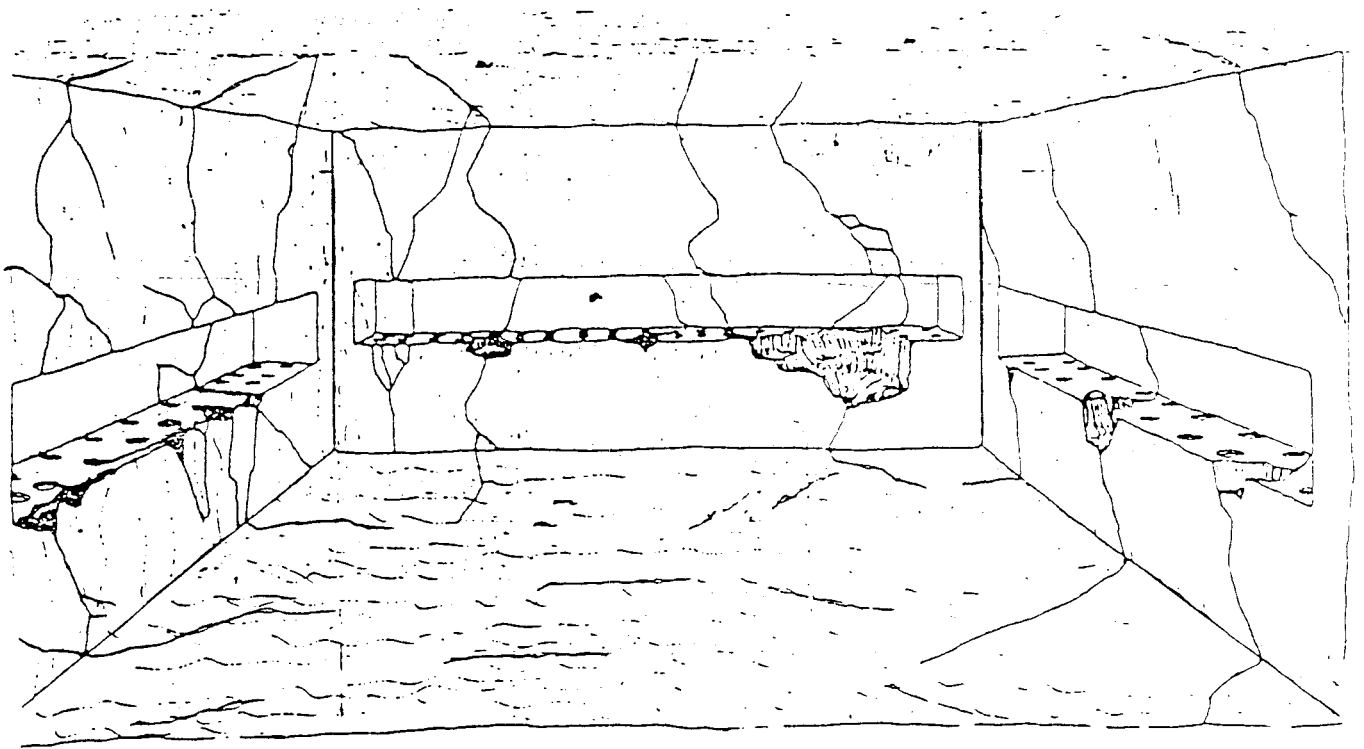

تصویر شماره ۱۲: طرحی از سالن تدفین دخمه (خاکستردان) صخره‌ای اورارتویی قلعه وان
 با سه تاقچه و ۷۸ حفره (اقتباس از: Sevin, 1980, fig:3)

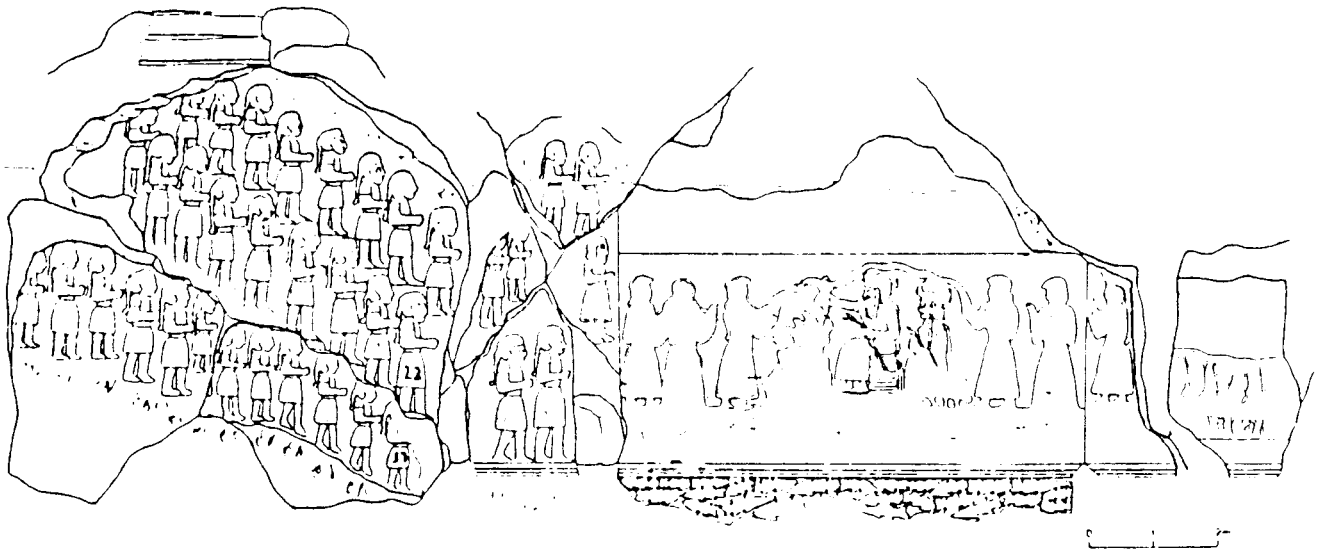

تصویر شماره ۱۳: نقش برجسته کورانگون و حوض مقابله صحنه اصلی نقش برجسته
 (اقتباس از: گورد. گروپ، «مراسم تطهیر مذهبی ایلامی»، میراث فرهنگی، شماره هشتم و نهم، ۱۳۷۲، ص: ۴)

آوریم که از آرامگاه کوروش در پاسارگاد تقلید شده است...» (۲۸).

ولفرام کلایس معتقد است قدمگاه را آرامگاه خانوادگی یکی از بستگان با نفوذ محلی هخامنشی می‌داند، وی می‌گوید:

«با توجه به فاصله نسبتاً زیاد قدمگاه از تخت جمشید که در حدود ۵۰ کیلومتر می‌باشد. به احتمال این فاصله اصلاً نمی‌توانسته به خاطر قبر ناتمام یک پادشاه باشد، بلکه بیشتر به منظور ایجاد آرامگاه یک خانواده تدارک دیده شده است، البته نه خانواده حاکم، بلکه به احتمال قوی یکی از بستگان با نفوذ محلی که حیطة قبر خودش را در فاصله مناسبی از قبرستان صخره‌ای سلطنتی نقش رستم و تخت جمشید احداث نموده است.» (۲۹) ولی نویسنده معتقد است با توجه به تفاوت هایی که در عناصر معماری قدمگاه و آرامگاههای صخره‌ای پادشاهان هخامنشی وجود دارد و با تأکید، به اهمیت اجرای مناسک آئینی - تدفینی که در این جا به چشم می‌خورد، این اثر متعلق به خاندان نسبی هخامنشی نبوده بلکه متعلق به خاندان ایلامی بوده که ممکن است یک وابستگی سببی نیز با هخامنشیان بدست آورده بودند، و این احتمال وجود دارد که این آرامگاه خانوادگی (قدمگاه) متعلق به یکی از کمسکیرها^(۳۰) (خزانه‌داران ایلامی دوره هخامنشی باشد که به احتمال با وابستگی سببی که با خاندان هخامنشی بدست آورده بودند امکان احداث این بنا را در اواخر دوره هخامنشی (به احتمال دوره اردشیر دوم) برایشان فراهم شده بود. از سویی می‌دانیم که تخت جمشید و محدوده آن جزء ایالت ایلامی انشان بوده است.^(۳۱) ایلامیان پس از حملات سهمگین آشوربانی به مدت چند سده از عرصه سیاسی منطقه خارج می‌شوند، ولی وجودشان را، با خدمات فرهنگی که در دیوان اداری دولت هخامنشی انجام داده‌اند به اثبات رسانیده‌اند، و سرانجام پس از سقوط هخامنشیان در دوره اشکانی برای آخرین بار با نام قوم ایلمایی در عرصه سیاسی و فرهنگی منطقه حضور می‌یابند.

نکته جالب توجه این است که اثر صخره‌ای قدمگاه دارای نوآوری هایی است که در آرامگاههای صخره‌ای پادشاهان هخامنشی دیده نمی‌شود و آن کاربرد تاقچه‌هایی با نمای سردر ساده است که مدخل آن‌ها به وسیله یک درب به احتمال سنگی بسته می‌شده؛ و درون تاقچه فقط فضایی به جهت گذاردن یک جسد تعبیه شده است. در حالی که آرامگاههای صخره‌ای

هخامنشی دارای نمای سردری شبیه کاخ آپادانا می‌باشند» (۳۲) و درون آن شامل دهلیزی است که به سرداب‌های متعددی که در آن گورهای تابوتی شکلی که محل گذاردن جسد متوفا بودند، راه دارد. این تغییرات منشأ شکل‌گیری و تحول تدفین صخره‌ای در ایران باستان می‌شود، تحولاتی که منجر به کوچک و ساده‌تر شدن نمای سردر و حتی فضای داخلی دخمه می‌گردد.

همان طور که گفته شد قدمگاه به احتمال آرامگاه خانوادگی یکی از کمسکیرها (خزانه‌داران ایلامی دوره هخامنشی) می‌باشد. با سقوط دولت هخامنشی، به احتمال، ایلمایی‌ها با اقتباس از اسلاف خویش (در قدمگاه)، اقدام به احداث گورهای صخره‌ای در سطح گسترده‌ای در منطقه زاگرس میانی می‌نمایند که همانند تاقچه‌های قدمگاه، دارای فضای داخلی به اندازه گذاردن یک جسد و سردر ساده‌ای است که احتمالاً به وسیله یک درب سنگی بسته می‌شدند و همچنین در دوره اشکانی در مناطق دیگری چون آخور رستم و «اسحاق وند»^(۳۳) گورهای صخره‌ای در ابعاد کوچک و با اقتباساتی از تاقچه‌های قدمگاه به وجود آمدند.

حفره‌ها:

آن چنان که در طرح H.L.Wells مشخص است (ن.ک: تصویر شماره ۴)، در سه طرف صفا فوقانی در بستر سنگی مشرف بر صفا آثار حفره‌هایی ترسیم شده که امروزه آثار هفت حفره به قطر ۲۶ و عمق ۲۶ سانتیمتر به چشم می‌خورد. همچنین یک حفره در کف صفا میانی دیده می‌شود. کلایس معتقد است که این حفره‌ها دارای کاربری نامشخص بوده و مربوط به دوره‌های پس از هخامنشی می‌باشند، وی می‌گوید:

«در بستر صخره فاقد حجاری حفره‌های گرد جامی شکلی که به اصطلاح آتشدان گفته می‌شود دیده می‌شوند، اما همان طوری که در طرح اولیه H.L.Wells مشاهده می‌گردد، کاربری این حفره‌های صخره‌ای، دارای هیچ گونه سیستم ضابطه‌مندی نیست، بلکه به احتمال متعلق به دوره‌های جدیدتری هستند و به زمان حجاری بنا (قدمگاه) تعلق ندارند.»^(۳۴)

کاربری حفره‌های جامی شکل:

گفته شد که محققان این حفره‌ها را فاقد کاربری ضابطه‌مندی

دانسته و آن‌ها را مربوط به دوره‌های پس از هخامنشی می‌دانند. البته شاید یکی از دلایلی که واندنبرگ قدمگاه را یک آتشگاه نیمه تمام در فضای باز دانسته وجود همین حفره‌ها باشد. تمامی حفره‌ها از نظر ابعاد و عمق با هم برابر هستند و می‌توان تصور نمود که درون این حفره‌ها جامی یا ظرفی قرار می‌دادند. کاربرد این حفره‌های جامی شکل می‌توانسته دو گونه باشد: الف) بخور دادن ب) پاشیدن مایع مقدس.

الف - عمل بخور دادن:

عمل بخور دادن گاهی در جهت دفع ارواح خبیثه و اهریمنی بوده است. هرودوت در یک روایت افسانه‌ای می‌گوید: «سارهای بالدار و شیبیا از درختان کندر نگهبانی می‌کنند و آن‌ها را می‌توان فقط با سوزاندن بخور دور راند».^(۳۵) به نظر می‌رسد از دیرباز عمل بخور دادن برای خدای آسمان صورت می‌گرفته است و منظور از بخور دادن تطهیر فضای آسمان برای فرود یا جذب نیروهای اهورایی به دو منظور قبول نذری و برکت بخشی می‌باشد و به طور معمول عمل بخور دادن همراه با نیایش با ذکر اوارد مذهبی بوده است «خدای آسمان نزد ایرانیان داؤ (دیو) Daeva بوده»^(۳۶) و در میان ایلامیان هومبان^(۳۷) می‌باشد. همچنین در میان قوم یهود نیز بخور دادن برای ملکه آسمان صورت می‌گرفته است چنان که «در سفر ارمیاء، باب ۴۴ از شماره ۱۶-۲۲ آمده:... از زمانی که بخور سوزانیدن را برای ملکه آسمان و ریختن هدایای ریختنی را به جهت او ترک نمودیم همه چیز را از دست دادیم و به شمشیر و قحط هلاک گردیدیم...»^(۳۸) از نوشته فوق بر می‌آید که در قوم یهود بخور سوزاندن و ریختن مایعات مقدس برای ملکه آسمان بوده و نوعی جنبه برکت بخشی داشته است.

در دوره اشکانی یک منظور از نقش شخص در حال بخور دادن (که در حال خواندن سرود مذهبی می‌باشد) تطهیر فضا و یا مکان مقدس بوده که این مکان می‌توانسته یک معبد یا یک آرامگاه باشد. اگر آن محل معبد بوده با بخور دادن محل مزبور تطهیر شده؛ و زمینه برای پذیرش ادعیه و نذورات زیرین مهیا می‌شده و اگر آن مکان آرامگاه بوده با بخور دادن موجب تطهیر فضا برای فروهرهای مردگان می‌شده است، چنان که می‌توان گفت زمانی که نقش یکی از بزرگان را در حال بخور دادن به صورت منفرد

می‌بینیم، احتمال وجود گور خمره یا گور دخمه وی را در نزدیکی آن می‌توان جستجو نمود، مانند: «نقش بلاش در حال بخور دادن در بیستون که طی کاوش‌هایی که صورت گرفت در نزدیکی آن گور خمره‌ای یافت شد».^(۳۹)

ارتباط بخور دادن با مراسم تدفین مردگان از دیرباز تا عصر حاضر نزد اقوام کهن خاورمیانه وجود داشته و دارد، چنان که امروزه «در نزد فرقه یزیدیها برای احترام به مردگان بخور می‌سوزانند تا روح مرده معطر شود».^(۴۰)

رسم بخور دادن در ایران ظاهراً تا زمان اصلاحات مذهبی کرتیر در اوایل دوره ساسانی رایج بوده است؛ و به نظر می‌رسد با اصلاحات مذهبی کرتیر رسم بخور دادن که به دو منظور تطهیر فضای آسمان برای فرود فروهرهای مردگان بوده و یا تطهیر فضا برای جلب توجه نیروهای اهورایی آسمان و افزایش برکت بوده؛ از رونق افتاده و به جای بخور دادن، آتش افروختن رایج می‌شود و آتش افروختن همان مفاهیم و مصادیق بخور دادن و جرعه افشانی را کسب می‌نماید. مطابق با دیانت زرتشتی «روح آدمی از آتش است و در مرگ به جایگاه حقیقی خود آتش آسمانی باز می‌گردد و آتش برای راندن ارواح خبیثه، ابطال افسون‌های شوم، تزکیه و تصفیه نیز مورد استفاده قرار می‌گرفت».^(۴۱)

ب) افشاندن مایع مقدس:

این مایع می‌توانست آب و یا افشرده هوم یا حتی شراب باشد. «سومریان معتقد بودند با خوردن گیاه و یا با نوشیدن آب حیات یا پاشیدن آن روی آنها، عمر طولانی با سلامت خواهند یافت. در نهضت تعمیدی بابل جنوبی برای دفع شیاطین، وضوی مقدس و تعمید ربانی را اساس فعالیت‌های مذهبی خود قرار داده بودند».^(۴۲)

«در یشت ۱۰ (مهریشت): بند ۱۲۱ - در این جا نوعی غسل تعمید به قربانی و خوردن هوم مربوط است. این کار آشکارا رسوم تعمید توبه است. واضح است مراسم مذهبی با آب نقشی در آیین پرستش میترا داشته است و آیین‌های رموز آینده از آن تأثیر پذیرفته‌اند».^(۴۳)

8- Ibid, P:161

9- Ibid, P:161

۱۰- نویسنده دربارهٔ تاق بستان فرضیه‌ای ارائه نموده که معتقد است ایوان‌های تاق بستان گورهای نمادین شاهان ساسانی بوده و هر ساله به هنگام فرا رسیدن سال نو مراسم جشن همسپدمنه دیه در آن جا اجرا می‌شده که این مراسم برای پذیرایی تغذیه و شادباش فروهر شاه و نیاکانش می‌باشد و... (ن.ک: احمد حیدری، «گور - نیاکانشگاه صخره‌ای تاق بستان»، اثر، شماره ۳۴ و ۳۳، ۱۳۸۱، صص: ۹۸-۸۹)

۱۱- ن.ک: احمد. اقتداری، «دیوار شهر یاران»، جلد اول، انجمن آثار ملی، ۱۳۵۴، صص: ۸-۵۵۶

12- Kleiss, A.M.I, 1993, P:162

13- Ibid, P:162

14- Ibid, P:162

۱۵- محمد تقی، مصطفوی، «اقلیم پارس»، انجمن آثار ملی، چاپ اول، ۱۳۴۳، ص: ۴۴

۱۶- همان کتاب، ص: ۴۴

17- M.T. Mostafavi, 1978, "Eqlime-Parse. The land of Pars", chippenham, P.P: 27-8

18- G.Gullini, 1964, "Architettura Iranica dagli Achemenidi ai Sasanidi", Torino, P:249

19- K.Schippmann, 1971, "Die Iranische Feuerheiligtümer." Berlin - New York, P.P: 167-9

20- W.Kleiss U.P. Calmeyer, A.M.I, 1975, "Das unvollendete achaemendische Felsgrabbei Persepolis", 8, P:110

21- Remy. Boucharlat, Iranica Antiqua, 1979. "Le monument repestre.de Qadamgah(Fars): Essai D'Interpretation", XIV, P.P: 158-9.

۲۲- در گذشته مقبره شماره ۶ (واقع در تخت جمشید) که اشتراک زیادی با قدمگاه دارد (از جمله دارا بودن یک ردیف پلکان در صغه) را متعلق به اردشیر دوم می‌دانستند ولی اکنون به اردشیر سوم نسبت داده شده است. (Refer to: Kleiss. Calmeyer, A.M.I, 1975, P.P: 94-8)

۲۳- رمی بوشارلا با توجه به مقایسه‌هایی که انجام داده معتقد است: «سازندگان قدمگاه به خوبی آرامگاه‌های سلطنتی هخامنشی را می‌شناختند و به طور دقیق‌تر آنان سعی کرده بودند که از آرامگاه‌های سلطنتی تخت جمشید (که متعلق به سده ۴ پ.م هستند) پیروی کنند. و نه از آرامگاه‌های نقش رستم که قدیمی‌تر هستند. بنابراین قدمگاه نمی‌توانسته پیش از نیمه سده ۴ پ.م ساخته شده باشد.»

(Refer to: Boucharlat, Iranica Antiqua, 1979, P: 165)

24- Mostafavi, 1978, P.P: 27-8.

25- V.Sevin, 1980, "A rock-cut columbarium from vankale and

در این مقاله با توصیف عناصر معماری اثر صخره‌ای قدمگاه نتیجه گرفته می‌شود که در تاقچه‌های دیوارهٔ صغه فوقانی اجساد مردگان را می‌گذارده‌اند، ابعاد این تاقچه‌ها به اندازهٔ گذاردن یک جسد می‌باشد و مدخل آن‌ها احتمالاً به وسیلهٔ دربی سنگی بسته می‌شده است. همچنین گفته شد که در ایام خاصی از سال (به احتمال ایام نوروز) مناسک آیینی مشابه مراسمی که در نقش برجسته ایلامی کورانگون دیده می‌شود در این مکان اجرا می‌شده است. بدین صورت که شاه یا رئیس روحانیون در اجرای مراسم در صغهٔ فوقانی نظاره گر بوده و سپس نیایشگران برای صعود آیینی در صغهٔ تحتانی تطهیر یا غسل داده می‌شدند و آن گاه به صغهٔ میانی صعود کرده و در آن جا به دو دسته تقسیم شده عددهای به صغهٔ فوقانی رفته و عددهای دیگر از پله‌های دیوارهٔ سمت چپ صغه میانی در جهت حرکت عقربه ساعت مراسم بخور دادن یا جرعه افشانی را در حفرده‌های صخره‌ای مسیر صعود خود به فراز بام بنا اجرا می‌کردند.

گفته شد که قدمگاه به احتمال آرامگاه خانوادگی یکی از کمسکیرها (خزانه داران ایلامی دورهٔ هخامنشی) بوده که در اواخر دورهٔ هخامنشی (به احتمال دوره اردشیر دوم) ساخته شده است. همچنین تاقچه‌های قدمگاه منشأ تحول تدفین صخره‌ای پس از سقوط هخامنشیان می‌شود، چنان که بعدها الیمایی‌ها (ایلامیان دورهٔ اشکانی) گورهای صخره‌ای خود را با اقتباس از تاقچه‌های قدمگاه احداث می‌نمایند.

زیر نویس:

۱- لویی. واندنبرگ، «گزارش باستان‌شناسی»، جلد چهارم، تهران، ۱۳۳۸، ص: ۲۹۹

2- Wolfram. Kleiss, A.M.I, 1993, "Bemerkungen zur Felsanlage Qadamgah am kuh - I Rahmat Sudostlich von Persepolis", P:161

۳- ن.ک: پاو شواتس، «جغرافیای تاریخی فارس»، کیکاوس جهانداری، انجمن آثار و مفاخر فرهنگی، چاپ اول، ۱۳۷۷، ص: ۲۳۸

۴- ابن خردادبه (متوفای ۳۰۰ ه.ق)، «مسالک و ممالک»، ترجمه: سعید خاکرند، مؤسسه مطالعات و انتشارات تاریخی میراث ملل با همکاری مؤسسه فرهنگی حنفاء، چاپ نخست، ۱۳۷۱، ص: ۴۱

۵- شواتس، همان کتاب، ص: ۲۳۸

6- Kleiss, A.M.I, P:161

7- Ibid, P:163

چاپ اول، ۱۳۴۰، ص: ۱۰۰

۳۶- «خدای آسمان را هندوها deua، یونانی‌ها deus (از ریشه deus می‌باشد)، در اوستا daeva به معنی خدا آمده است» (ن.ک: مهر داد. بهار، «ادیان آسیایی»، نشر چشمه، چاپ دوم، ۱۳۷۵، ص: ۲۶) به نظر نویسنده منظور از دیویسنا در متون مذهبی، پرستش‌کنندگان اهورامزدا و میترا می‌باشد (ن.ک: احمد حیدری، «آثار آیین میترا در ایران»، در مجموعه مقالات دومین کنگره تاریخ معماری و شهرسازی ایران، جلد چهارم، ۱۳۸۰، صص: ۴-۶۳)

۳۷- هومبان یکی از خدایان مذکر آسمانی بوده در اواسط هزاره دوم در رأس خدایان ایلامی قرار می‌گیرد. در شوش او شوهر الهه آسمان‌ها بود که ابتدا پینیکی و بعدها کیری‌شا به شمار می‌آمد (ن.ک: والتر هینس، «دنیای گمشده عیلام»، ترجمه: فیروز فیروزنیا، ویراسته: منصور کاویانی، علمی و فرهنگی، چاپ دوم، ۱۳۷۶، ص: ۵۱)

۳۸- محمد طاهر، التنیر البیروتی، «بت پرستی و مسیحیت کنونی»، برگردان به فارسی توسط: حاجی میرزا رضا شریعتمدار دامغانی، ناشر: محمد رضانی صاحب کتابخانه شرق، ۱۳۰۴، صص: ۹-۹۸

(این کتاب ترجمه‌ای از کتاب «عقاید الوثنیة فی الادیانہ النصرانیة» می‌باشد)

۳۹- مسعود. گلزاری، «کرمانشاهان - کردستان»، انجمن آثار ملی، سال نشر ندارد، ص: ۳۷۶

۴۰- سید جعفر. غضبان، «یزیدی‌ها و شیطان پرست‌ها» مؤسسه مطبوعاتی عطایی، ۱۳۴۱، ص: ۱۱۱ (این کتاب ترجمه‌ای از کتابی تحت تألیف عبدالرزاق حسینی است که در سال ۱۹۴۷ در مطبعه عرفان صیدا چاپ نموده است).

۴۱- گنو. ویدن گرن، «دین‌های ایران»، منوچهر فرهنگ، آگاهان ایده، چاپ اول، ۱۳۷۷، صص: ۶۰-۵۹

۴۲-، «مانی و تعلیمات او»، نزهت صفای اصفهانی، بی تا، ۱۳۷۲، ص: ۲۶

۴۳-، «دین‌های ایران»، ص: ۶۱

۴۴- در ضمن دوست عزیزم مهندس سیامک اسکندری در هنگام بررسی قدمگاه موفق به شناسایی نگاره‌ها و خطوطی شدند که به علایم سنگتراشان معروف است. بی گمان انتشار آن‌ها بر آگاهی‌های ما درباره اثر صخره‌ای قدمگاه خواهد افزود.

the Urartian cremation rite", Andolu Arastirmalari VIII, Istanbul University Edibiyat fakultesi, P:161

۲۶- شاپور شهبازی «گور دخمه‌ای دوگانه، را در کنار هم در لیمرا به نام آرتیماس معرفی می‌کند که بر سردر دخمه چپ کتیبه‌ای آرامی و بر سردر دخمه سمت راست کتیبه یونانی حجاری شده است. گوریا حفره‌های مستطیلی درون اتاق این دو دخمه کوچکتر از آنند که بتوان جسد را به درازا درون آن قرار داد. با توجه به این که از مقبره چهار نسل استفاده کرده‌اند، نشان می‌دهد اصطلاح استودان دقیقاً به معنای محل نهادن استخوان‌ها به کار رفته است.»

(Refer to: A. Shapur, Shahbazi, 1975, "The Irano-Lycian monuments", Institut of Achaemenid researchi publications, P.P: 111-8

۲۷- گرد. گروپ، «مراسم تطهیر مذهبی ایلامی»، مترجم: محمد رحیم صراف، نشریه میراث فرهنگی، شماره هشتم و نهم، بهار و تابستان ۱۳۷۲، صص: ۶-۵

28- Boucharlat, Iranica Antiqua, 1979, P:165

29- Kleiss, A.M.I, 1993, P:163

۳۰- هنینگ معتقد است: کمنسکیر نام یا عنوان برخی پادشاهان الیمایی، از نام کاپنوسکیر یعنی خزانه‌دار هخامنشی - ایلامی، گرفته شده است.

(Refer to: W.B.Henning, 1952, "The monuments and inscriptions of Tang-iSarvak", Asia Major II, P:164

31- W.Sumner, 1988, "Malijan, Tall-e", In Reallerikonde Assyriologie und vorderasiatischen Archaologie, p.p: 306-320

۳۲- هایدماری، کخ، «از زبان داریوش»، مترجم: دکتر پرویز رجبی، نشر کارنگ، چاپ سوم، ۱۳۷۷، ص: ۳۴۱

۳۳- دیتریش هوف معتقد است: نقش برجسته اسحاق وند در دو مرحله حجاری شده است. در مرحله اول نقش نیایشگر بزرگ در اواسط دوره اشکانی (سده اول پ.م و سده اول م.) و نقوش کوچکتر در مرحله دوم در اواخر دوره اشکانی حجاری شده‌اند.

(Refer to: Dietrich. Huff, Studia Iranica, 1999, "Das Medische Grabrelief von Deh Now", P.P:9-18

34- Keliss, A.M.I, 1993, P:164

۳۵- اومستد، «تاریخ شاهنشاهی هخامنشی»، محمد مقدم، فرانکلین،